

製品名	ウォールコンセント (露出型)	商品コード	M80001
		型番	WE-21
		縮尺	S=1/5

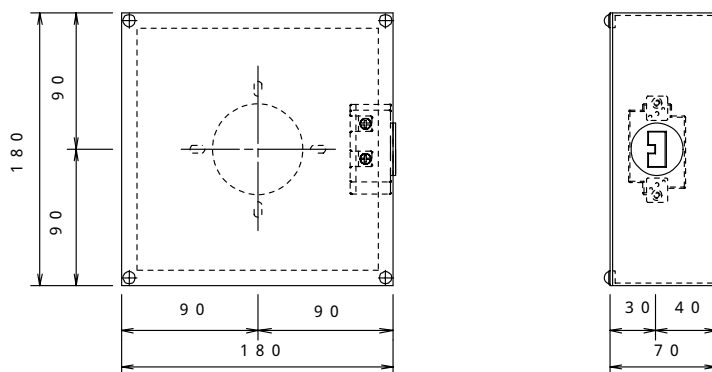

差込接続器	C型20A コンセント × 1		
材質	鋼板		
塗装色	黒 (マンセル N-1.0)		
質量	0.9 kg		
備考	アース端子台付		

製品名	ウォールコンセント (露出型)	商品コード	M80002
		型番	WE-22
		縮尺	S=1/5

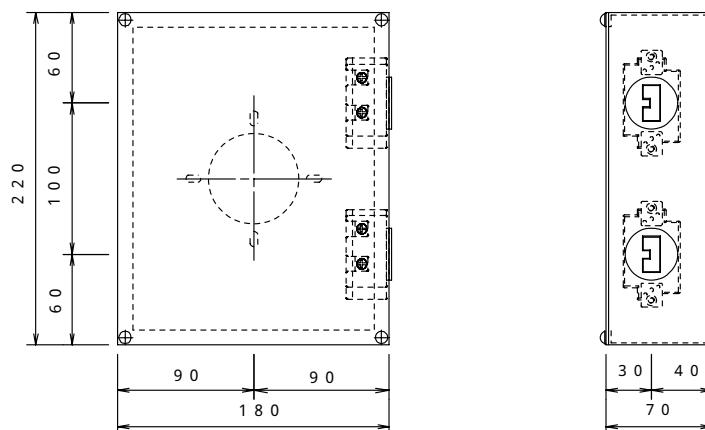

差込接続器	C型20A コンセント × 2		
材質	鋼板		
塗装色	黒 (マンセル N-1.0)		
質量	0.9 kg		
備考	アース端子台付		

製品名	ウォールコンセント (露出型)	商品コード	M80003
		型番	WE-23
		縮尺	S=1/5

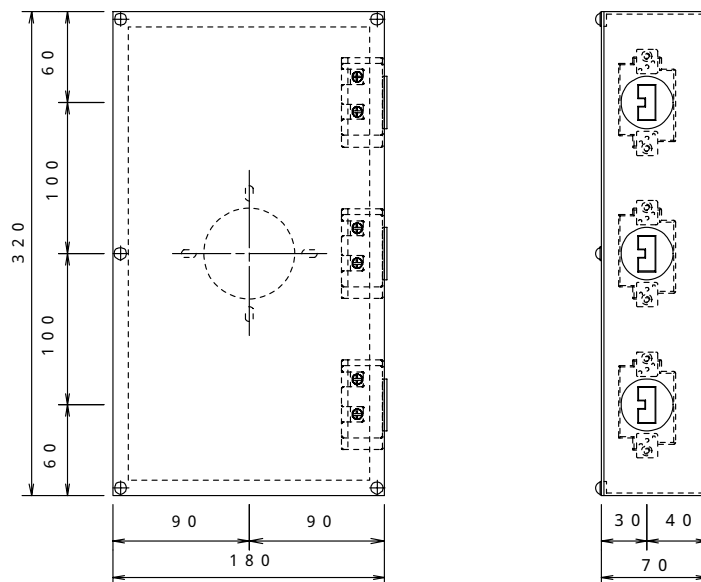

差込接続器	C型20A コンセント × 3		
材質	鋼板		
塗装色	黒 (マンセル N-1.0)		
質量	1.1 kg		
備考	アース端子台付		

製品名	ウォールコンセント（露出型）	商品コード	M80004
		型番	WE-24
		縮尺	S=1/5

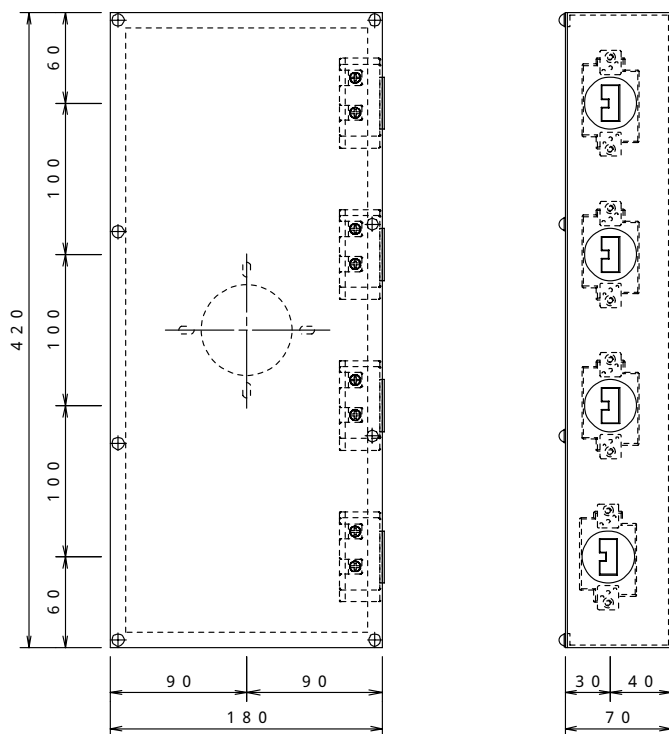

差込接続器	C型20A コンセント × 4		
材質	鋼板		
塗装色	黒（マンセル N-1.0）		
質量	1.7 kg		
備考	アース端子台付		

製品名	ウォールコンセント(露出型)	商品コード	M80101
		型番	WE-31
		縮尺	S=1/5

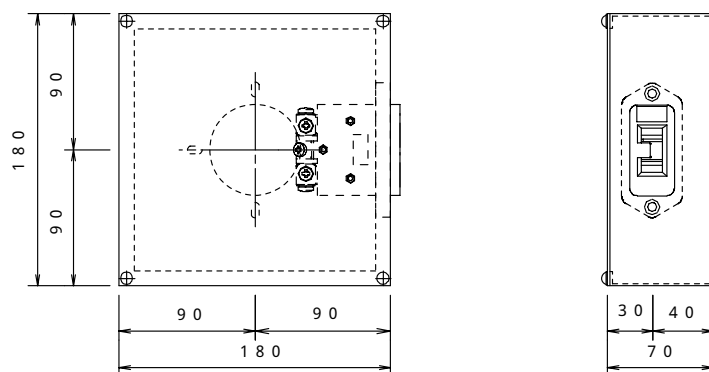

差込接続器	C型30A コンセント × 1		
材質	鋼板		
塗装色	黒(マンセルN-1.0)		
質量	0.9 kg		
備考	アース端子台付		

製品名	ウォールコンセント（露出型）	商品コード	M80102
		型番	WE-32
		縮尺	S=1/5

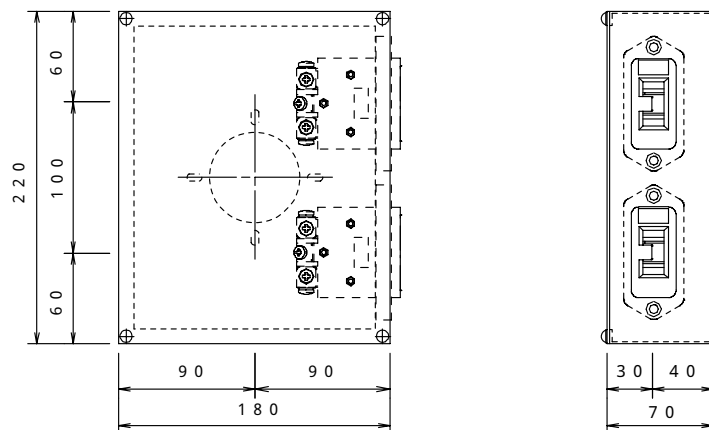

差込接続器	C型30A コンセント × 2		
材質	鋼板		
塗装色	黒（マンセル N-1.0）		
質量	0.9 kg		
備考	アース端子台付		

製品名	ウォールコンセント (露出型)	商品コード	M80103
		型番	WE-33
		縮尺	S=1/5

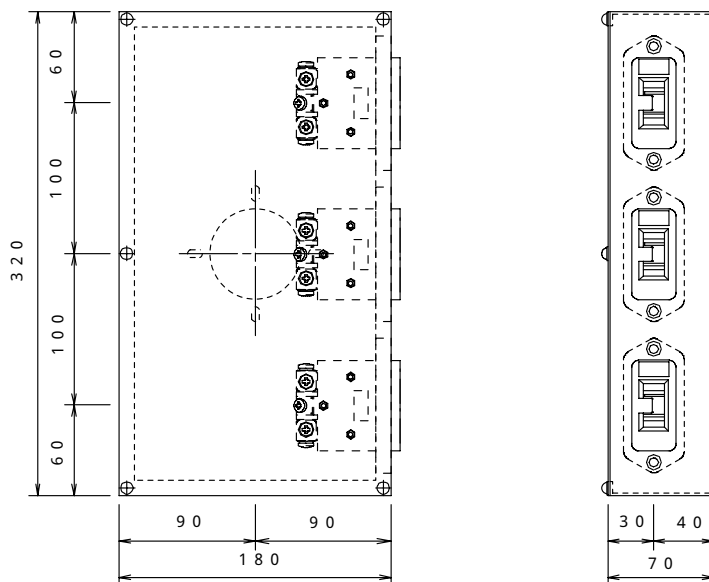

差込接続器	C型30A コンセント × 3		
材質	鋼板		
塗装色	黒 (マンセル N-1.0)		
質量	1.3 kg		
備考	アース端子台付		

製品名	ウォールコンセント（露出型）	商品コード	M80104
		型番	WE-34
		縮尺	S=1/5

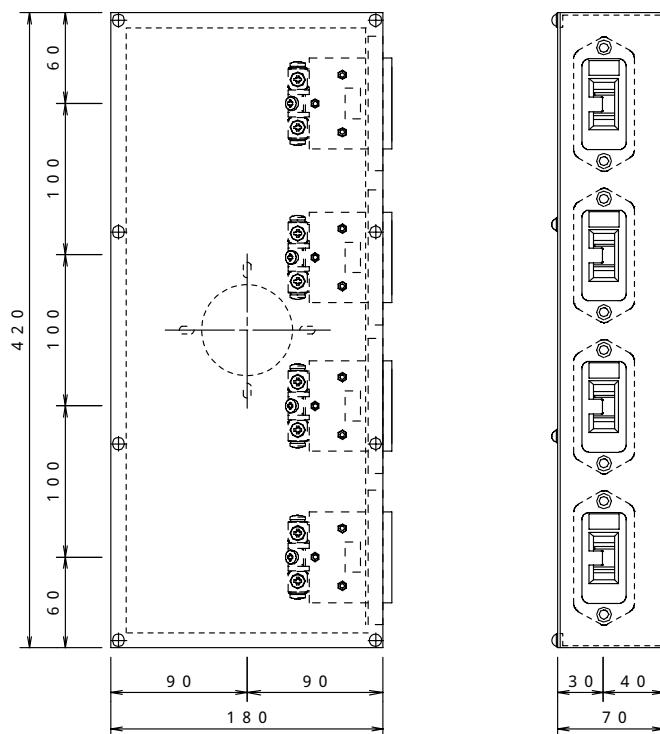

差込接続器	C型30A コンセント × 4		
材質	鋼板		
塗装色	黒（マンセル N-1.0）		
質量	1.7 kg		
備考	アース端子台付		

製品名	ウォールコンセント (露出型)	商品コード	M80201
		型番	WE-61
		縮尺	S=1/5
差込接続器	C型60A コンセント × 1		
材質	鋼板		
塗装色	黒 (マンセル N-1.0)		
質量	0.9 kg		
備考	アース端子台付		

株式会社 松村電機製作所

MATSUMURA ELECTRIC MFG.CO., LTD.

製品名	ウォールコンセント（露出型）	商品コード	M80202
		型番	WE-62
		縮尺	S=1/5

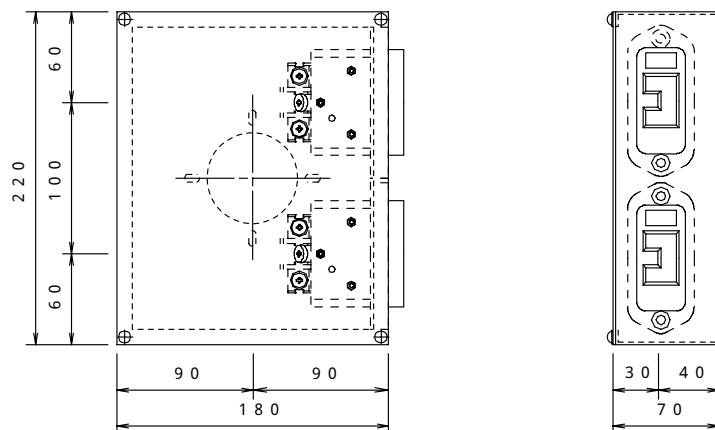

差込接続器	C型60A コンセント × 2		
材質	鋼板		
塗装色	黒（マンセル N-1.0）		
質量	0.9 kg		
備考	アース端子台付		