

製品名	DMXスプリッタ1入力、4出力（置型）	商品コード	G94101
		型式名称	DX-4SPI
		縮 尺	S=1/3

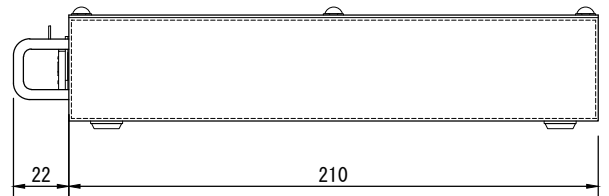

入力電源 消費電力 周囲温度 周囲相対湿度 入力信号 出力信号 アイソレーション 本体材質 塗装色 本体質量 電源ケーブル サービスコンセント	AC 100V±10% 50/60Hz 最大3W 0℃～40℃ 45%～85% (結露しないこと) DMX-512/1990 1系統 DMX-512/1990 4系統 入力・出力間 アルミニウム 黒 (マンセル N-1.0) 1.0kg 平行接地極付15Aプラグ付ケーブル 2m 平行接地極付15Aコンセント 5A サーキットプロテクタ付		
--	---	--	--

製品名	DMXスプリッタ1入力、4出力（ダボ付）	商品コード	G94102
		型式名称	DX-4SPI-D
		縮 尺	S=1/3

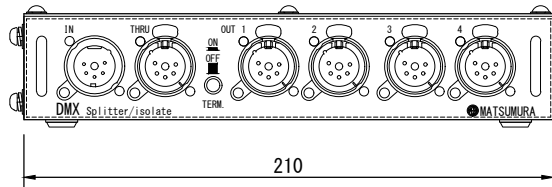
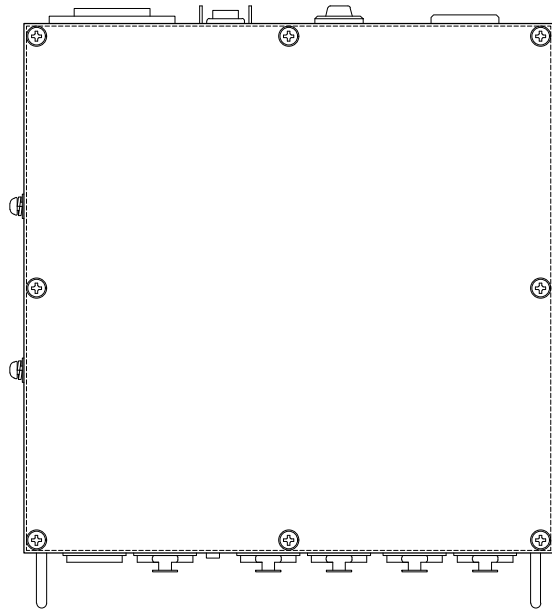
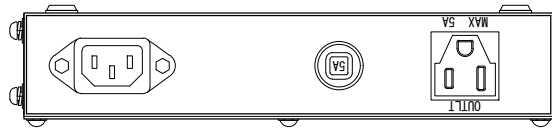
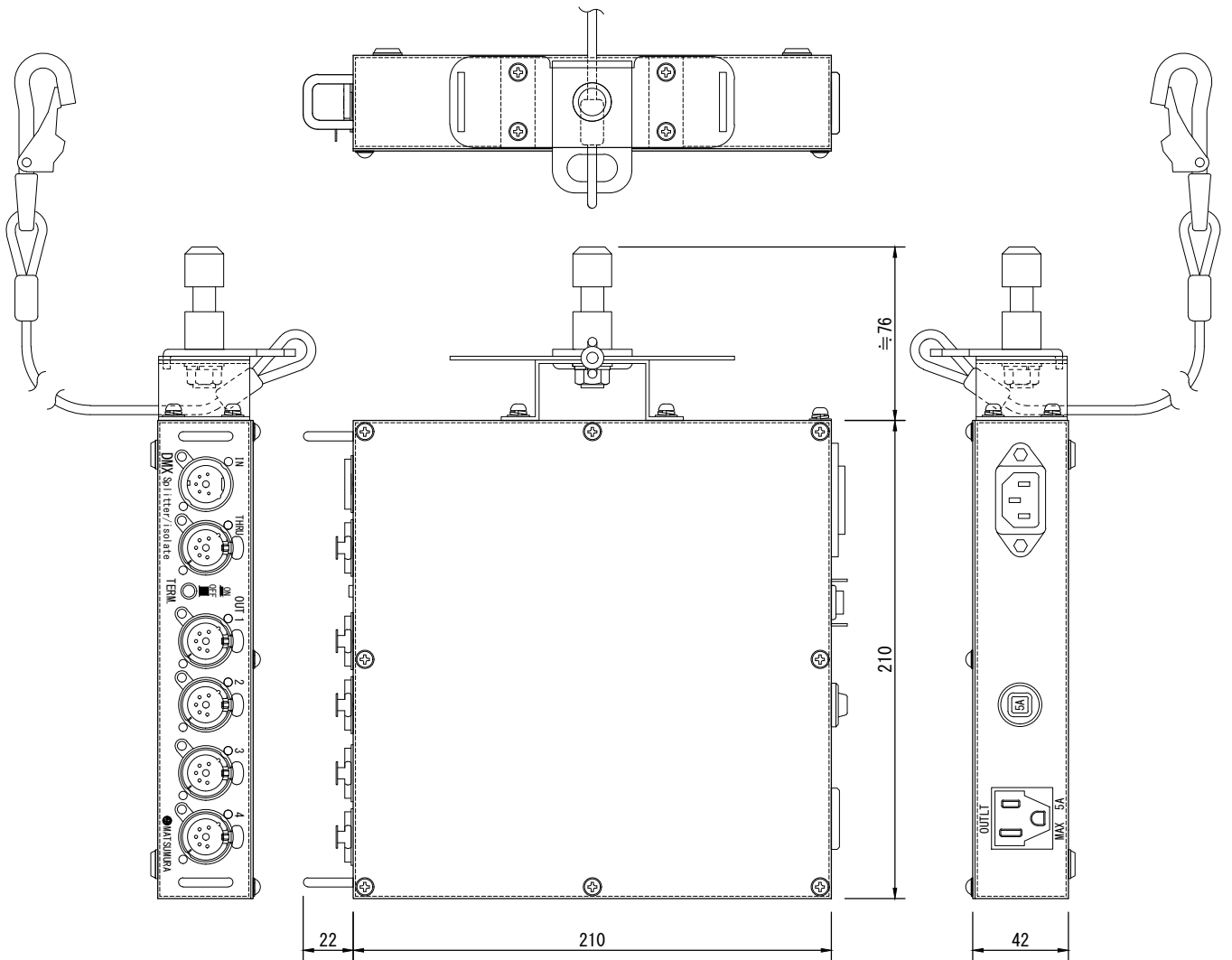

入力電源	AC 100V±10% 50/60Hz		
消費電力	最大3W		
周囲温度	0℃～40℃		
周囲相対湿度	45%～85% (結露しないこと)		
入力信号	DMX-512/1990 1系統		
出力信号	DMX-512/1990 4系統		
アイソレーション	入力・出力間		
本体材質	アルミニウム		
塗装色	黒 (マンセル N-1.0)		
本体質量	1.24kg		
ダボ	φ17		
落下防止ワイヤ	φ3×500m		
電源ケーブル	平行接地極付15Aプラグ付ケーブル 2m		
サービスコンセント	平行接地極付15Aコンセント 5A サーキットプロテクタ付		

製品名	DMXスプリッタ1入力、2出力（置型）	商品コード	G94103
		型式名称	DX-2SPI
		縮 尺	S=1/3

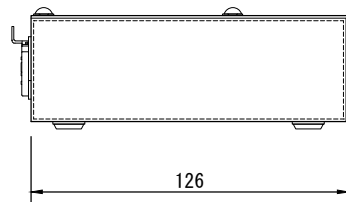
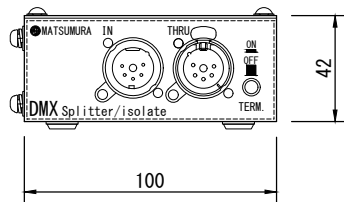
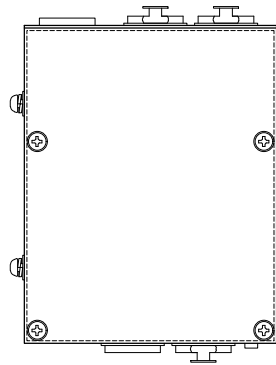
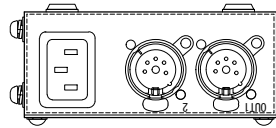

入力電源 消費電力 周囲温度 周囲相対湿度 入力信号 出力信号 アイソレーション 本体材質 塗装色 本体質量 電源ケーブル	AC 100V±10% 50/60Hz 最大1W 0℃～40℃ 45%～85% (結露しないこと) DMX-512/1990 1系統 DMX-512/1990 2系統 入力・出力間 アルミニウム 黒 (マンセル N-1.0) 0.33kg 平行接地極付15Aプラグ付ケーブル 2m		
---	--	--	--

製品名	DMXスプリッタ1入力、2出力（ダボ付）	商品コード	G94104
		型式名称	DX-2SPI-D
		縮 尺	S=1/3

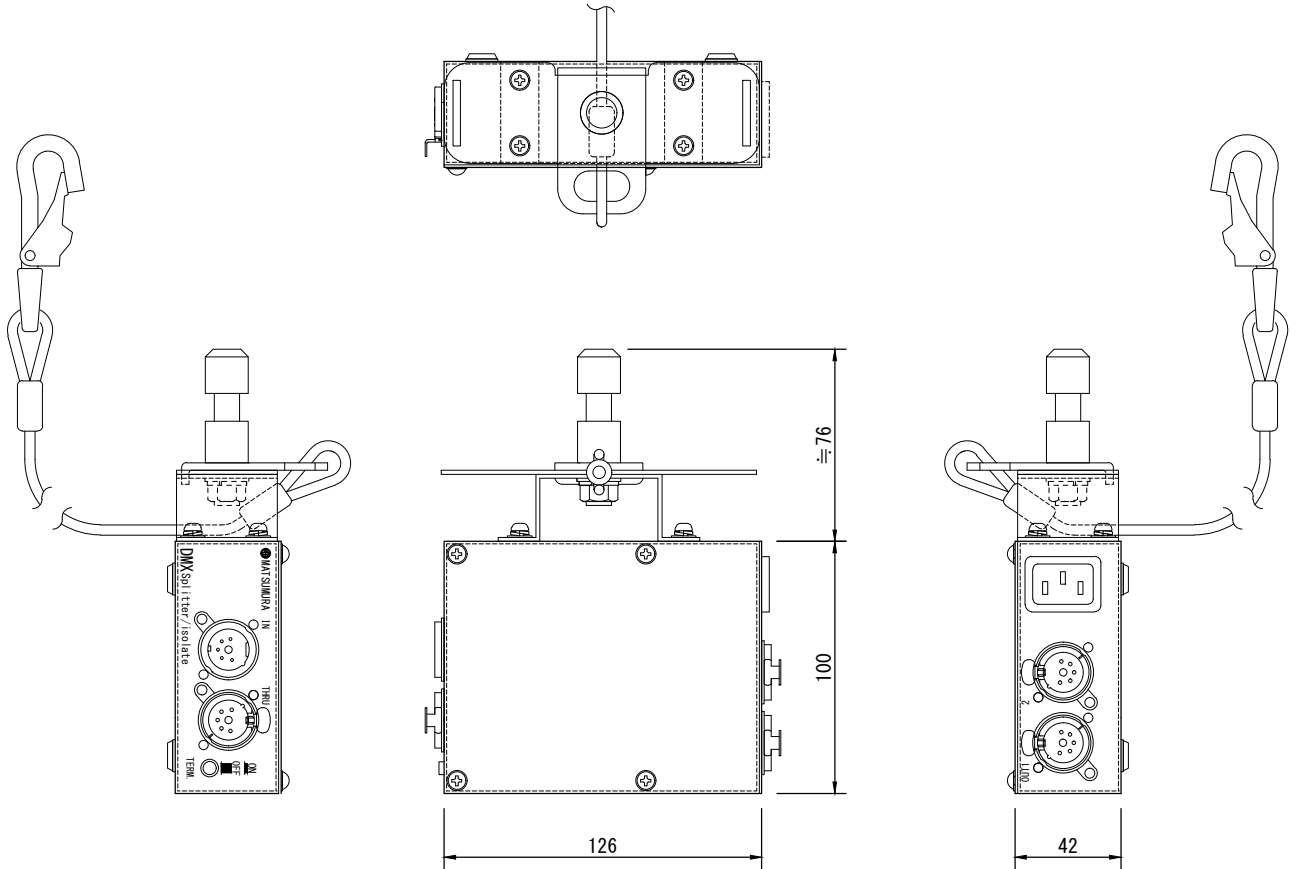

入力電源 消費電力 周囲温度 周囲相対湿度 入力信号 出力信号 アイソレーション 本体材質 塗装色 本体質量 ダボ 落下防止ワイヤ 電源ケーブル	AC 100V±10% 50/60Hz 最大1W 0℃～40℃ 45%～85% (結露しないこと) DMX-512/1990 1系統 DMX-512/1990 2系統 入力・出力間 アルミニウム 黒 (マンセル N-1.0) 0.58kg φ17 φ3×500m 平行接地極付15Aプラグ付ケーブル 2m		
--	--	--	--